



65V型タッチスクリーン液晶ディスプレイ

TH-65BFE1J

パナソニックの正規代理店
株式会社ガリレオ
お問い合わせ・ご質問等はこちらへ
TEL：042-639-0510
HP：https://galileo-1.co.jp/contact.html

● 機器定格 (定格および外観は、予告なく変更する事があります)

■ ディスプレイパネル

画面サイズ*1	65 V型 (1638 mm)
液晶パネル / バックライト	VA / ダイレクト LED
アスペクト比	16 : 9
画面有効寸法 (W x H)	1428.5 x 803.5 mm
解像度 (H x V)	1920 x 1080
輝度	400 cd / m ² (typ)
コントラスト	4000 : 1 (typ)
最大表示色数	10.7 億色 (10 bit)
応答時間	8.0 ms (typ) (G to G)
視野角 (上下/左右)	178° / 178° (CR≥10)
パネル寿命*2	約 50000 時間 (Typ)

*1：ディスプレイのV型は、有効画面の対角寸法を基準とした大きさの目安です。

*2：環境温度 25℃ (±2℃) 下におけるパネル輝度半減までの目安です。使用環境によって寿命は短くなる場合があります。

■ タッチパネル

検出方式	赤外線遮断方式
タッチ操作	最大10点マルチタッチ*
対応 OS	Windows (7 / 8.1 / 10) Mac (OS X 10.10 / 10.11, macOS Sierra)

* Windows 使用時。Mac使用時はシングルタッチ。

・ Windowsは、米国Microsoft Corporationの、米国およびその他の国における登録商標または商標です。
Mac、Mac OS、OS X、macOSは、米国および他の国々で登録されたApple Inc.の商標です。

■ 接続端子

HDMI入力	TYPE Aコネクタ x 2	音声信号：リニアPCM (サンプリング周波数：48 kHz / 44.1 kHz / 32 kHz) HDCP 1.4対応
DVI-D入力	DVI-D 24ピン x 1	HDCP 1.4対応
PC入力	ミニD-sub 15ピン (DDC2B 対応) x 1	B/G/B：0.7 V [p-p] (75 Ω) 同期信号を含まない HD/VD：TTL
シリアル入力	D-sub 9ピン x 1 RS-232C準拠	
IR入力	ステレオミニジャック (M3) x 1	0.5 V [rms]
音声入力	ステレオミニジャック (M3) x 1	0.5 V [rms]
音声出力	ステレオミニジャック (M3) x 1	0.5 V [rms] 出力：可変 (∞ ~ 0 dB) (1 kHz 0 dB 入力、10 kΩ 負荷時)
USBメモリー	USB TYPE Aコネクタ x 1 (DC 5 V/1 A対応) (USB3.0に非対応)	
パソコン接続用USB	直付けケーブルUSB2.0コネクタ (TYPE A / オス) x 1 (タッチパネル専用 / DC 5 V 500 mA供給必要)	
スピーカー出力	8 W + 8 W (8 Ω)	

■ 音声

音声実用最大出力	16 W [8 W + 8 W]
----------	------------------

■ 電源

使用電源	AC 100 V ± 10 % 50/60 Hz
消費電力	205 W
動作時平均消費電力*	165 W
本体電源「切」時	約 0 W
リモコンで電源「切」時	約 0.5 W
皮相電力	206 VA

*IEC 62087 Ed.2に測定方法に基づく

■ 機構

外形寸法 (W x H x D)	1490 x 865 x 106 mm 1490 x 948 x 106 mm (横置き設置/スピーカー取り付け時) 865 x 1573 x 106 mm (縦置き設置/スピーカー取り付け時)
質量	44 kg/46 kg (外部スピーカー有り)
梱包外形寸法 (W x H x D)	1640 x 1044 x 226 mm
梱包質量	57 kg
キャビネット材質	前面：金属、バックカバー：樹脂
ベゼル色	黒
ベゼル幅	上/下側：30.0 mm、左/右側：30.2 mm
背面取付穴ピッチ/ネジ穴径・深さ	400 x 400 mm (VESA 規格準拠) / (ネジ穴径 M6 / 深さ 19 mm)
保護ガラス	厚み 約 4 mm 表面処理 映り込み軽減 飛散防止フィルムあり
外付けスピーカー (W x H x D) (同梱)	764 x 82 x 59 mm

■ 設置条件

設置方向 (回転)	横/縦
設置角度	横設置時 後傾 0~20 度まで

* 設置条件以外の設置を行う場合は、事前に販売店にお問い合わせください。

● 使用環境条件

動作使用条件	温度 : 0℃～40℃ (海拔 1400 mまで) / 0℃～35℃ (海拔 1400 m以上～2800 m未満)
	湿度 : 20%～80% (結露のないこと)
	高度 : 2800 m未満
保管条件	温度 : -20℃～60℃
	湿度 : 20%～80% (結露のないこと)

* 使用される温度・湿度条件によっては明るさのムラが発生することがありますが、故障ではありません。
・連続通電でムラは消えていきます。消えない場合は販売店にお問い合わせください。

● 適合規格

安全規格	J60950-1(H27), J3000(H25), S-mark approval (S-TUV)
放射規格	J55022(H22), S-mark approval (S-TUV)

● リモコン

使用電源	DC 3 V (単3形マンガンまたはアルカリ乾電池2個)
操作距離	約 5 m以内 (受信部正面)
質量	約 113 g (乾電池含む)
外形寸法	160 x 50 x 20 mm

● 別売オプション

据置きスタンド	TY-ST75PE9
---------	------------

● 主な機能

自動位置補正	○
HDMIパワーマネージメント	○
PCパワーマネージメント	○
DVI-Dパワーマネージメント	○
リモコン操作	○
キーボード操作	○
信号チェック優先度	○
スケジューラー	○
ホワイトボードソフトウェア対応	○
連続稼働時間*	16 時間

*長時間の運転を行う場合は、動画での表示をおすすめします。静止画を長時間表示した場合残像が発生することがありますが、残像は動画等を表示することで改善することができます。

● 付属品

- ・外部スピーカー x 1
- ・リモコン x 1
- ・単3形乾電池 x 2
- ・電源コード (約 2 m)
- ・クランパー x 3
- ・保証書
- ・取扱説明書

● 外形寸法図

(注) この図面は縮尺ではありません。
単位 : mm

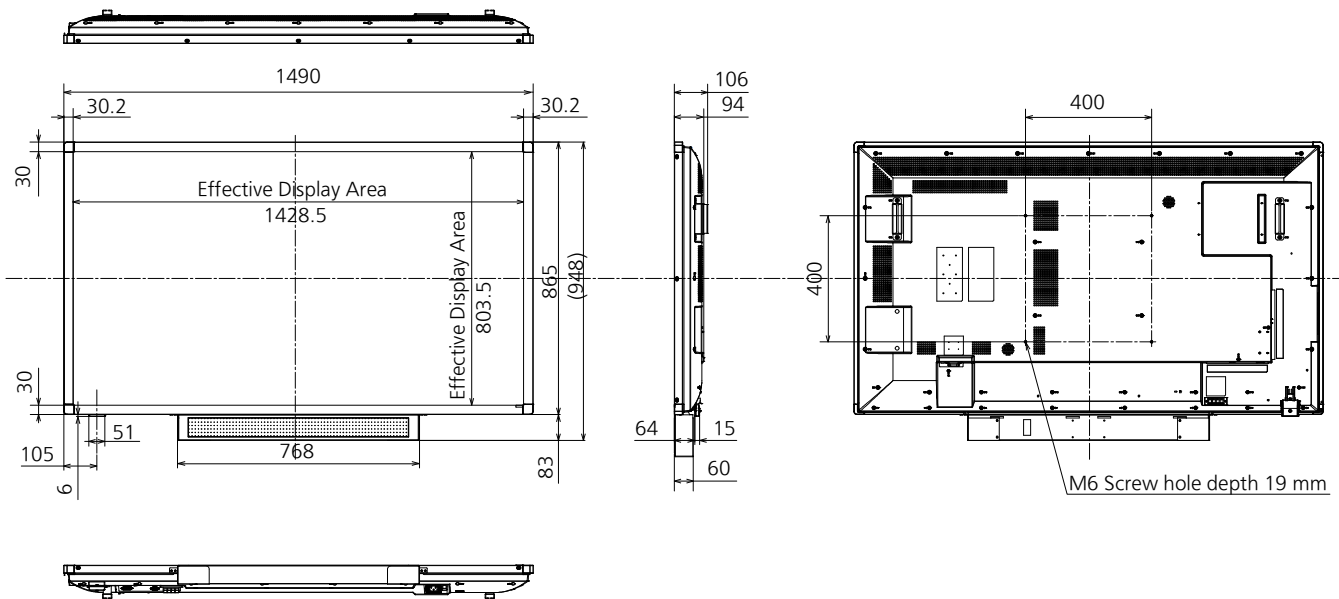

● 接続端子部

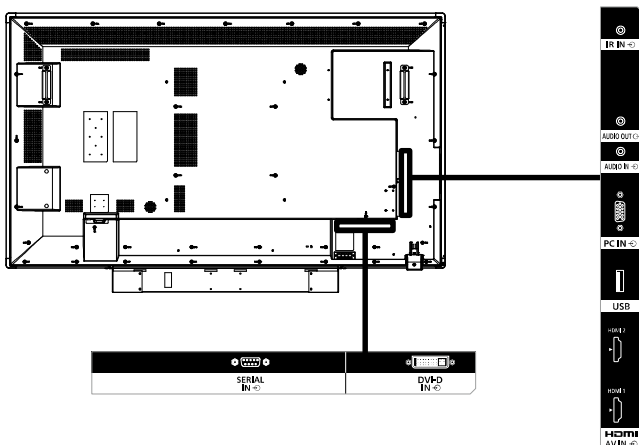

● 対応信号表

本機が投写できる映像信号は下表の通りです。

■ 映像信号系

対応信号	解像度 (ドット)	走査周波数		ドットクロック 周波数 (MHz)	入力		
		水平(kHz)	垂直 (Hz)		PC	DVI-D	HDMI1 HDMI2
640 x 480 60Hz	640 x 480	31.47	59.94	25.18	○	○	○
640 x 480 75Hz	640 x 480	37.50	75.00	31.50	○	○	○
800 x 600 60Hz	800 x 600	37.88	60.32	40.00	○	○	○
800 x 600 72Hz	800 x 600	48.08	72.19	50.00	○	○	○
800 x 600 75Hz	800 x 600	46.88	75.00	49.50	○	○	○
1024 x 768 60Hz	1024 x 768	48.36	60.00	65.00	○	○	○
1024 x 768 70Hz	1024 x 768	56.48	70.07	75.00	○	○	○
1024 x 768 75Hz	1024 x 768	60.02	75.03	78.75	○	○	○
1280 x 768 60Hz	1280 x 768	47.40	59.99	68.25	○	○	○
1280 x 768 60Hz	1280 x 768	47.78	59.87	79.50	○	○	○
1280 x 960 60Hz	1280 x 960	60.00	60.00	108.00	○	○	○
1280 x 1024 60Hz	1280 x 1024	63.98	60.02	108.00	○	○	○
1360 x 768 60Hz	1360 x 768	47.71	60.02	85.50	○	○	○
1600 x 1200 60Hz	1600 x 1200	75.00	60.00	162.00	○	○	○
1366 x 768 60Hz	1366 x 768	47.71	59.70	85.50	○	○	○
1920 x 1080 60Hz	1920 x 1080	67.50	60.00	148.50	○		
1280 x 800 60Hz	1280 x 800	49.70	59.81	83.50	○	○	○
640 x 480 60Hz	640 x 480	31.50	60.00	25.20		○	○
480p 60Hz	720 x 480	31.50	60.00	27.03		○	○
480p 60Hz	720 x 480	31.50	60.00	27.03		○	○
720p 60Hz	1280 x 720	45.00	60.00	74.25		○	○
1080i 60Hz	1920 x 540	33.75	60.00	74.25		○	○
480i 60Hz	720(1440) x 480i	15.75	60.00	27.03			○
1080p 60Hz	1920 x 1080	67.50	60.00	148.50		○	○
576p 50Hz	720 x 576	31.25	50.00	27.00		○	○
576p 50Hz	720 x 576	31.25	50.00	27.00		○	○
720p 50Hz	1280 x 720	37.50	50.00	74.25		○	○
1080i 50Hz	1920 x 540	28.13	50.00	74.25		○	○
576i 50Hz	720(1440) x 576i	15.63	50.00	27.00			○
1080p 24Hz	1920 x 1080	27.00	24.00	74.25		○	○
1080p 25Hz	1920 x 1080	28.13	25.00	74.25		○	○
1080p 30Hz	1920 x 1080	33.75	30.00	74.25			○

● 端子部図面

背面視

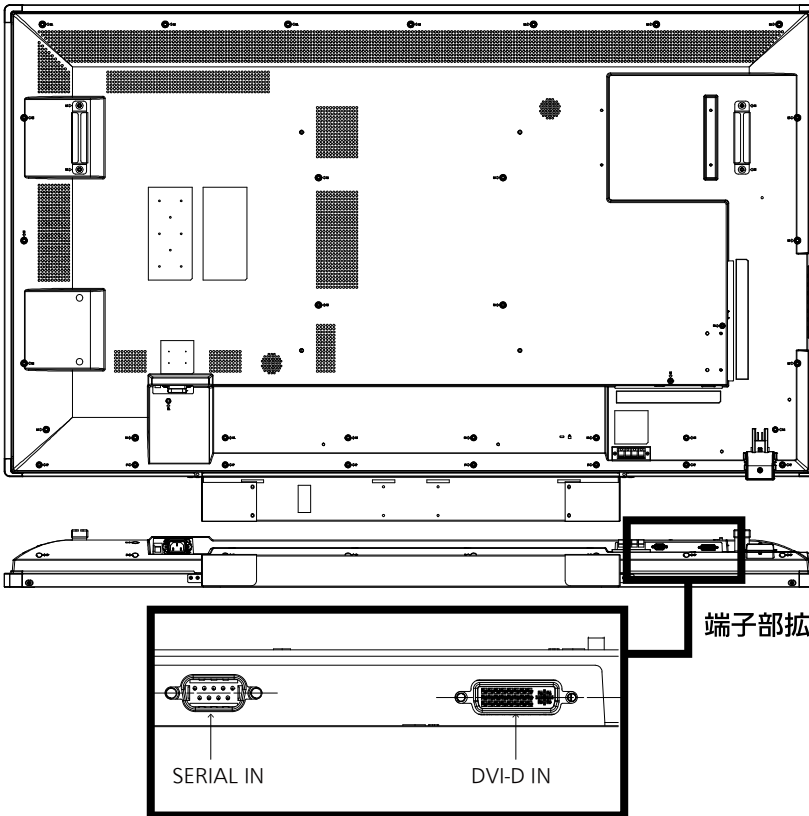

端子部拡大図 b

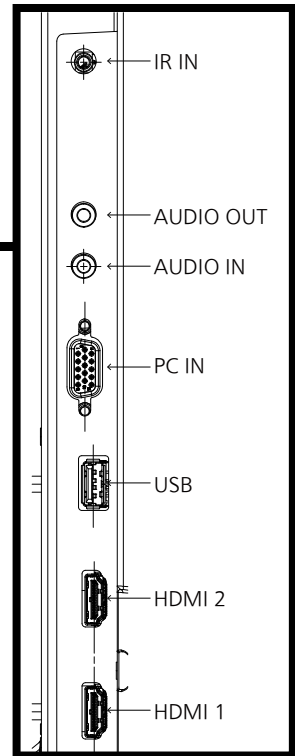

端子部拡大図 a

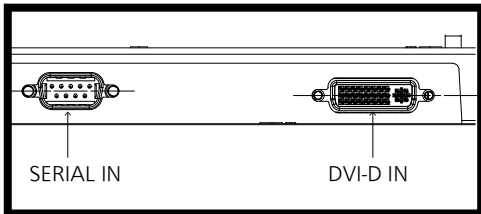

端子部 a 断面図
SERIAL IN/DVI-D IN

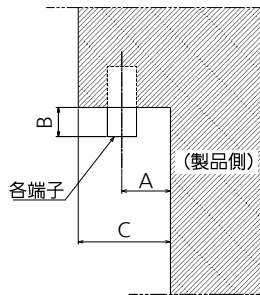

端子部 a
65BFE1 下部端子

単位：mm

	SERIAL IN	DVI-D IN
A	9.5	7.3
B	5.3	5.8
C	22.2	

端子部 b 断面図
IR IN/AUDIO OUT/AUDIO IN/PC IN/USB/HDMI 1/HDMI 2

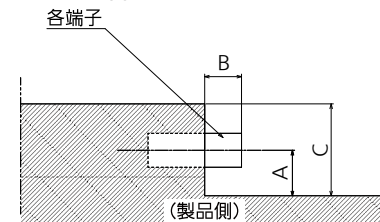

端子部 b
65BFE1 側面端子

単位：mm

	IR IN	AUDIO IN (IN/OUT)	PC IN	USB	HDMI
A	9.8	9.8	9.5	7.0	6.7
B	1.4	3.0	5.3	—	—
C	22.2				

* 端子部の構造上、接続ケーブル/USBメモリーによっては、ご利用いただけないものがあります。本図面でご確認の上、ご使用ください。