

暗がりの危険を防止。 足元安全ソーラー照明。

300lm 定格光束 明るい	約1.3kg 質量 軽い	バッテリー 期待寿命15年 メンテナンスフリー	長期保証 3年 信頼の証
屋外設置 IP 55 雨に強い	耐風速 60m/s 風に強い	耐塩仕様 潮風に強い	使用下限温度 -20℃ 低温に強い

NEW

ソーラー式LED センサライト
ブラック シルバー
LS-10(BL)/(S)

希望小売価格 **¥35,000** (税抜)



シーン 1 **通用口前**

【期待効果】
暗がりを解消し、段差での
つまづき事故を未然に防止!



シーン 2 **駐輪場**

【期待効果】
暗がりを解消し、自転車との
接触事故を未然に防止!



シーン 3 **立入禁止区域**

【期待効果】
立入禁止区域や工事中など
夜間の**注意喚起**を点滅で!



小型なのに明るい

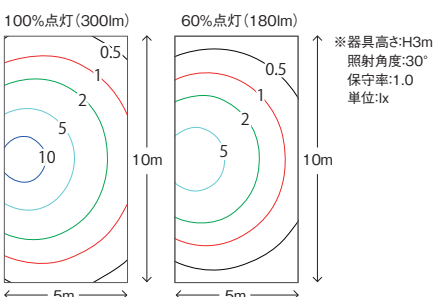

小型ながら長時間点灯を実現

点灯動作	待機時の明るさ	検知時の明るさ	無日照時点灯可能期間
検知時 100%点灯	0%	100%	7日
検知時 60%点灯	0%	60%	11日
フラッシング モード	0%	フラッシング	7日
充電モード	0%	0%	-

※算出条件 検知時:10秒点灯で、検知回数:100回/1日の場合

保護等級IP55(防噴流形)

屋外設置可能。
庇が無い勝手口や通用口前で、雨が直接かかる場所への設置でも問題ありません。

高性能バッテリー採用

期待寿命15年。
使用温度範囲が-20℃~+45℃なので、寒冷地でも安心してご利用いただけます。

ソーラーパネルは50mまで分離設置が可能。 充電不足の心配なし

ポール分離 取付イメージ

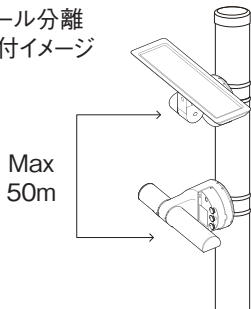

天井分離 取付イメージ

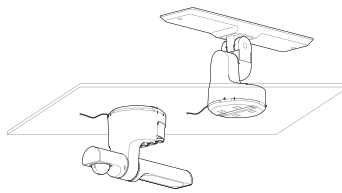

パネル推奨取付角度

ソーラーパネルは
9~16時の間、充
分に太陽光があ
たる場所(日陰NG)
に取り付けてくだ
さい。

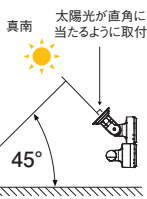

壁面分離 取付イメージ

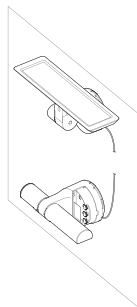

人感センサ検知エリア

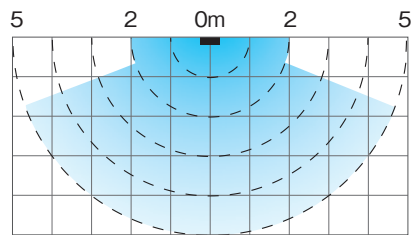

熱線センサの検知原理

歩行者の表面と背景との温度差を検知しています。温度差が少なくなる夏場などは、検知難くなる場合があります。



設置上のご注意

センサに対して正面から近づくと、検知する距離が短くなります。必ず検知エリアを横切るように取り付けてください。

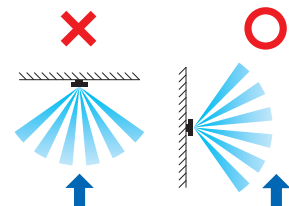

全体	型 式	LS-10(BL)	LS-10(S)
	本体色	(BL):ブラック	(S):シルバー
	電 源	専用ソーラーユニット(バッテリー交換不可)	
	光 源	白色LED	
	照射角度	85°サークル	
	照明調節可動範囲	下方向45°、上方向135°	
	色温度(CCT)	3700K~4200K	
	定格光束	300lm	
	使用温度範囲	-20℃~+45℃(結露および氷結なきこと)	
	保存温度範囲	-25℃~+60℃(1年以上の保管はお止め下さい)	
	使用湿度範囲	35~85%RH	
	保護構造	IP55(防噴流形)	
	バッテリー期待寿命	約15年(使用環境により異なる)	
	接続ケーブル	防水コネクタ付接続(PVC) トータル5m	
	質 量	約1.3kg(本体約0.6kg、ソーラーユニット約0.7kg)	
	材 質	ポリカーボネート	
	設置場所	屋外ポール(Φ60.5~Φ89.1)、角柱、壁面、天井面	
	取付高さ	1.8~3.0m	
	耐風速	60m/s(JIS C8105-2-3準拠)	
	耐塩害	耐塩仕様(重塩害地は不可)	
	LEDライト動作	①検知時100%、②検知時60%、③検知時100%フラッシュ、④0%(充電モード)	
	点灯時間	①5秒、②10秒、③20秒	
	表示灯動作	・昼間待機時:5秒毎に点灯 ・昼間検知時:2秒間高速点滅 ・夜間待機時:5秒毎に点灯 ・夜間検知時:2秒点灯	
人感センサ	調整可動範囲	左右45°、下方向30°、上方向120°可変	
	検知エリア水平角度	120°	
	検知方式	パッシブインフラレッド方式	
昼夜判別センサ	昼夜判別	10~400lx(オープンエリアにて)	
付属品		人感センサ用検知エリアマスキングカバー×2、ポール取付ブッシュ×2 固定ネジ隠し用ゴム×1、取扱説明書(本書、保証書付)×1	

外形寸法図

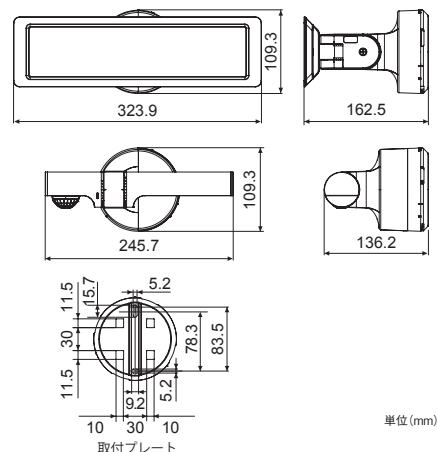

オプション

ポールバンド(1本)

SFT-N005



希望小売価格

オープン価格

※LS-10の取付には4本必要。※イワブチ株式会社製

安全に関するご注意

- ご使用前に「取扱説明書」をよくお読みの上、安全に正しくお使いください。
- 商品には寿命があります。定期的に点検・交換を行なってください。

ご使用に際して

- 本カタログ掲載の照明器具の保証期間は商品お買い上げ日(お引き渡し日)より3年間、その他商品は1年間です。詳しくは、取扱説明書をご覧ください。
- 万一故障が起きた際には、保証書(お買い上げ日が特定できるもの)を添えて、お買い上げの販売店・工事店または弊社までお申し出ください。

お買い求めの前に

- 本カタログ掲載品の希望小売価格に、消費税、配送・工事費・現場調整費、使用済み商品の引き取り費等は含まれていません。
- 本カタログ掲載品は盗難・災害・事故などを防止するものではありませんので、万一発生した盗難・災害・事故による損害については、商品の故障等が原因の場合も含め責任を負いかねますので予めご了承ください。
- 商品に関する詳細は、販売店・工事店または弊社までお問い合わせください。
- 商品の取り付けは、お近くの販売店にご相談いただくか、電気工事の資格を有する工事店にご依頼ください。
- 掲載写真等はイメージです。ご使用環境下により色味や雰囲気等は異なる場合があります。
- 印刷物と実物とは多少色味が異なる場合があります。予めご了承ください。
- LEDにはバツキがあるため、器具ごとに色味・明るさが異なる場合があります。
- LEDの交換はできません。
- 内蔵充電電池を廃棄される際には、販売店・工事店または弊社までお問い合わせください。一般家庭ごみやリサイクルBOX等では廃棄・回収できません。
- 掲載内容は2018年10月現在のものです。商品改良のため、予告なく仕様・外観等を変更する場合がありますので予めご了承ください。

お求め・お問い合わせ

オプテックス株式会社

本 社 520-0101 滋賀県大津市雄琴5-8-12
TEL.077-579-8630 FAX.077-579-8170
東京営業所 160-0023 東京都新宿区西新宿6-14-1 新宿グリーンタワービル19F
TEL.03-3344-5775 FAX.03-3344-5734

Copyright (C) 2018 OPTEX CO., LTD.

71231-02-15747-1810